

空調・衛生設備配管貫通部防火措置材
タフロック60マトメル

仕 様 書

 **メグロス電工株式会社**

技 術 部

1. 製品概要

本製品は、空調衛生設備配管が建築物内の防火区画となる壁や床を貫通する部分の防火措置材です。

⚠ 一部の電線管が貫通する場合は、別売品の「ロクマルシート」が追加が必要です。

2. 防耐火性能と適用範囲

本製品は、建築基準法第 68 条の 26 第 1 項の規定に基づき、同法施行令第 129 条の 2 の 5 第 1 項第七号ハ「防火区画貫通部 1 時間遮炎性能」の規定に適合するものとして、表-1 に示した国土交通大臣認定を取得しています。(認定の適用範囲の詳細は、認定書をご確認ください。)

なお、表-1 中のロクマルマットの「巻付け条件」については、図-1 のようになります。



図-1 ロクマルマットの巻付け条件

タブロック60マトメル マットキット 仕様書
FT-仕様-第 14009A 号

表-1 適用範囲

国土交通大臣認定番号		壁工法:PS060WL-0756 床工法:PS060FL-0772					
貫通部の構造	壁	建築基準法第2条第七号の規定に基づく耐火構造(60分) (例:鉄筋コンクリート壁、中空壁、ALC、床面配線(OAフロア)壁)	厚さ	60mm以上			
		建築基準法施行令第115条の2の2第1項第一号の規定に基づく準耐火構造(60分) (壁厚が100mmを超える中空壁の場合は、鋼製又は壁を構成する壁材と同等の材料による開口補強材を設けること)					
	床	鉄筋コンクリート(鋼製スリーブ*あり又はなし) ALCパネル	厚さ	100mm以上			
開口形状及び最大開口面積		矩形 0.75m ²					
最大占積率		38.4%					
ケーブルラック		鋼製、ステンレス鋼製、アルミニウム合金製 幅1220mm以下×厚さ1.2mm以上					
ワイヤーメッシュ状ケーブルラック		鋼製、ステンレス鋼製 幅1216mm以下×線径φ4mm以上、親筋間隔50mm以下、子筋間隔125mm以下					
最大ケーブル導体サイズ		6600V 1600mm ² (電線管内及びロクマルマット内は、6600V 325mm ²)					
電線管		処理方法と最大適用サイズ(mm)					
		耐火ブロック、補助充填材のみ	ロクマルシート(別売品)の巻付け数		ロクマルマット		
			1周以上	2周以上	3周以上	単管	複数管
合成樹脂製可とう電線管(CD管、PF管) [JIS C 8411]		φ36.5 [呼び径28](一段まで) (他の電線管内に通す場合) PF管: φ36.5 [呼び径28] CD管: φ27.5 [呼び径22]	φ52 [呼び径42]	φ64.5 [呼び径54]	—	φ64.5 [呼び径54]	
波付硬質合成樹脂管 [JIS C 3653 付属書1(FEP)]		—	φ55.5 [呼び径40]	φ87 [呼び径65]	φ134 [呼び径100]	φ67 [呼び径50]	
硬質塩化ビニル電線管(VE) [JIS C 8430]		—	—	—	—	φ114 [呼び径100]	φ26 [呼び径22]
鋼製電線管 [JIS C 8305]		φ113.4 [呼び径104] (全長150mm以上)	端部が露出する場合:1周以上 壁:片側又は両側、床:床上側			—	—
金属製可とう電線管 [JIS C 8309] (ビニル被覆あり又はなし)		φ110.1 [呼び径101] (全長150mm以上)	端部が露出する場合:1周以上 壁:両側、床:床上側			—	—
空調衛生設備配管		処理方法と最大適用サイズ(mm)					
		耐火ブロック、補助充填材のみ	ロクマルマット				
			巻付け条件(図-1参照)	最大サイズ	保温材※最大厚さ(mm)		
銅管 [JIS H 3300、3320]		—	複数管	φ54	38(合成ゴム系に限る)		
アルミニウム管 [JIS H 4080]		—	複数管	φ44.5	20		
硬質ポリ塩化ビニル管(VP、HVP、HT) [JIS K 6741、6742、6776]		—	単管	φ114 [呼び径100]	—		
			複数管	φ76 [呼び径65]	20		
結露防止層付硬質塩化ビニル管 (外層:塩化ビニルスキン層 中間層:塩化ビニル発泡層 内層:硬質塩化ビニル層)		—	単管	φ32 [呼び径25]	6		
			複数管	φ76 [呼び径50]	—		
リサイクル硬質ポリ塩化ビニル発泡三層管 [JIS K 9798]		—	単管	φ38 [呼び径25]	—		
被覆付可とう塩化ビニル管(断熱)ドレンホース (外層・内層:ポリ塩化ビニル樹脂 断熱層:ポリエチレンフォーム)		—	複数管	φ76 [呼び径50]	—		
可とうポリエチレン管(ドレンホース)		—	複数管	φ37 [呼び径25]	—		
鋼管 [JIS G 3442、3452、3454、3455、3456、3458、3460]		φ101.6(保温材なし)	複数管	φ22 [呼び径16]	—		
				φ48.6	38(合成ゴム系に限る)		
				φ42.7	20		
ステンレス鋼管 [JIS G 3447、3448、3459]		φ101.6(保温材なし)	複数管	φ50.8	38(合成ゴム系に限る)		
				φ42.7	20		
※保温材の種類		発泡ポリエチレン系、発泡架橋ポリエチレン系、発泡ポリウレタン系、発泡ポリスチレン系、発泡ポリプロピレン系、発泡エチレンプロピレン系、発泡フェノール系、発泡シリコーン系、発泡難燃ポリオレフィン系(酸素指数28以上)、グラスウール(JIS A 9504)、ロックウール(JIS A 9504)、発泡合成ゴム系(ニトリル、ブチルゴム系)					

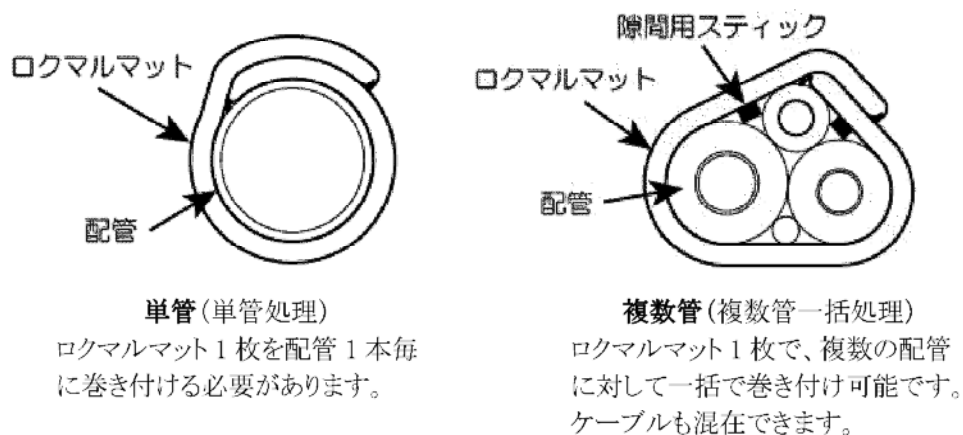
3. 施工例

本製品の施工例を図-2 に示します。

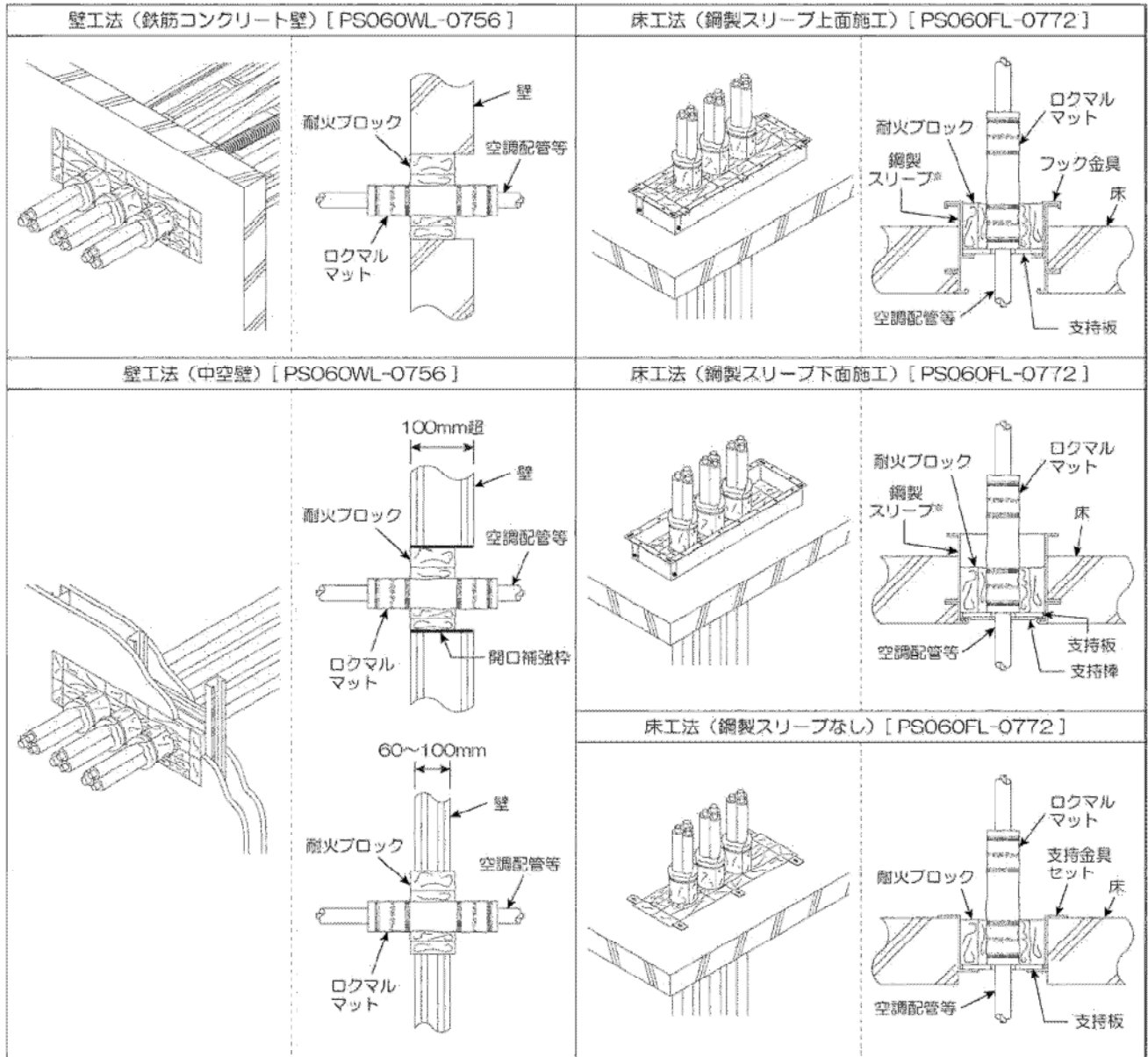

※専用の鋼製スリーブ(TAFAS13020 等)をご使用ください。

図-2 施工例

タフロック60マトメレ マットキット 仕様書
FT仕様-第 14009A 号

4. 品番および構成部材

本製品の各品番の適用開口寸法と構成材料を表-2、構成材料の一覧を図-3 に示します。
また、各構成材料の仕様を表-3 に示します。

表-2 各品番の適用開口寸法とキット品の構成材料

品番	開口面積 (m ²)	標準 開口寸法 (mm)	耐火ブロック ^{※1} (個)				補助 充填材 (個)	支持板 (枚) ^{※2}	支持棒 (本)	支持板 補修用 アルミ テープ	ロクマル マット ^{※3,4} (L) (枚)	隙間用 スティック (本)	結束 バンド (本)	取扱 説明書 (枚)	工法 表示 ラベル (枚)				
			S	M	L	LL													
TAFMT-016	0.14~0.16	800×200	6	6	3	3	20 (2連)	1	1	3	12	6	1	1					
TAFMT-020	0.18~0.20	1000×200	8	7	5	3									2	1	4	16	8
TAFMT-024	0.22~0.24	1200×200	12	8	5	4													

※1 占積率が20%以上の場合を想定した構成です。占積率が低く、耐火ブロックが不足する場合は、耐火ブロックのキット品「タフロック60」(品番 TAFTB-003 等)をご購入ください。

※2 支持板の寸法は、標準開口寸法と同じになります。

※3 ロクマルマットLサイズで巻き付けられる束ねた配管の外周の目安は、480(約φ150)mm以下です。(右図)

※4 ロクマルマットが不足する場合は、別売品の「タフロック60」(品番 TAFMT-L 等)をご用意ください。



図-3 キット品の構成材料の一覧

タフロック60マトメル マットキット 仕様書
FT-仕様-第 14009A 号

表-3 各構成材料の仕様

名称	仕様		
耐火ブロック	用途	開口部に充填して閉塞して、火災時の延焼を防ぐために使用します。	
	材質	主材	セラミックファイバーブランケットおよび熱膨張材
		外装材	ナイロン系不織布
	寸法	図-5 参照	
補助充填材	用途	耐火ブロックで塞ぎきれなかった隙間を塞ぐために使用します。	
	材質	主材	熱膨張材
		外装材	ナイロン系不織布
	寸法	図-5 参照	
支持板	用途	床工法で耐火ブロックを充填する際の支持板として使用します。	
	材質	アルミガラスクロス両面貼りロックワール成型板	
	密度	200kg/m ³	
支持棒	用途	床工法で支持板を支えるために使用します。	
	材質	ユニクロメッキ鋼線	
	寸法	φ8.2mm×193	
支持板補修用 アルミテープ	用途	支持板を切り損ねた場合など、支持板の補修する際に使用します。	
	寸法	幅 20mm×長さ 200mm	
ロクマルマット (Lサイズ)	用途	電線管や空調衛生設備配管に巻き付けて使用します。	
	材質	包装材	ナイロン製不織布
		熱膨張材	グラファイト系熱膨張材
	寸法	600×300×19mm	
隙間用 スティック*	用途	配管にロクマルマットを巻き付けた際にできるロクマルマットと配管同士の谷間の隙間を塞ぐために使用します。	
	材質	グラファイト系熱膨張材	
	寸法	160×10×7mm	
結束バンド	用途	ロクマルマットを固定するために使用します。	
	材質	被覆付き針金	
	寸法	線径 φ0.8mm、幅 5.5×長さ 700mm	
取扱説明書	用途	製品の施工要領、施工上の注意事項を記載したものです。	
工法表示ラベル	用途	国土交通大臣認定工法であることを表示するためのラベルです。施工完了後、見える位置に貼り付けます。	

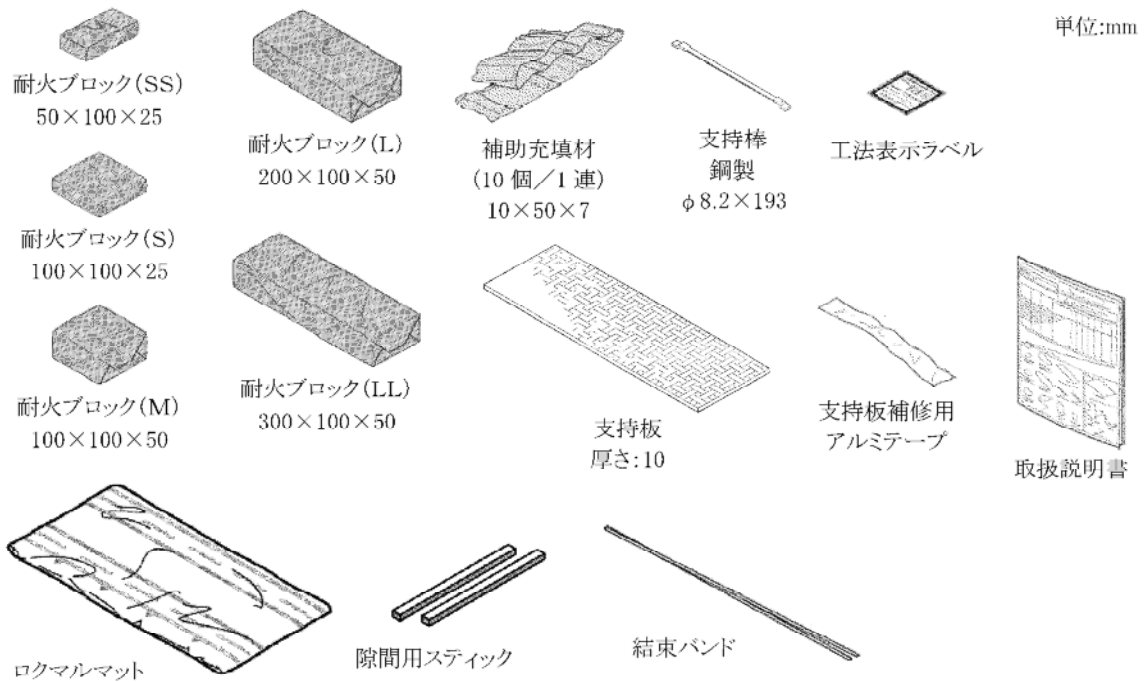
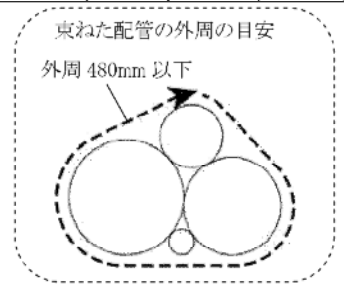
※まれにフィルム面にしわや剥がれ、切断面に小さな白い塊や穴があることがありますが、品質に問題はありません。そのままご使用ください。

5. 梱包

本製品の梱包仕様を表-4 に示します。

表-4 梱包仕様

品番	梱包箱の外径寸法 (mm)	梱包質量 (kg)
TAFMT-016	825×320×150	8
TAFMT-020	1040×320×150	11
TAFMT-024	1230×320×160	13

5. 注意事項

施工上の注意事項を表-5 に示します。

タブロック60マトメル マットキット 仕様書
FT-仕様-第 14009A 号

表-5 施工上の注意事項

耐火ブロックの取扱いについて	施工後の注意について
<ol style="list-style-type: none"> 耐火ブロック及び補助充填材は、火災時の熱によって膨らみ、隙間を閉塞する機能がありますが、「開口部に隙間無く詰める」ことを基本とし、ていねいに施工してください。 大小の耐火ブロックは、開口部の状況に合わせて、適宜使い分け、曲げたり、圧縮したりしながら充填してください。 耐火ブロックは、軽く引っ張っても抜けない程度に密に充填してください。充填量が不十分な場合、防火性能に影響する可能性があります。 耐火ブロックが不足する場合には、品番 TB-003 等をご用意ください。 耐火ブロックは、分解や切断をしないでください。また、破損した耐火ブロックは、使用しないでください。 	<ol style="list-style-type: none"> 空調配管や保温材は、設備の稼働に伴って、熱伸縮が起こる場合があります、その影響で耐火ブロックやロックマルマットがずれる場合があります。防火措置材周辺では、配管の支持固定を適切に行ってください。 検査等で防火措置材のずれが確認された場合は、適宜補修をしてください。度々ずれが生じる場合は、必要に応じて各部材のずれ対策を適宜ご検討ください。
	改修時について
	<ol style="list-style-type: none"> 下記のような状態の耐火ブロックやロックマルマットは、新しいものに交換してください。 (ア) 包装材が破れて中が露出したもの。 (イ) 施工品質を保てないような変形をしているもの。 (ウ) 油などの異常な汚れがあるもの。 (エ) 水浸しになったもの。 床工法の支持板が損傷している場合は、交換してください。 再施工後は、工法表示ラベルを更新してください。
	工法表示ラベルについて
	<ol style="list-style-type: none"> 工法表示ラベルは、本製品に1枚同梱しております。 工法表示ラベルを紛失した場合は、弊社ホームページ(下記)から請求できます。 <p>ホームページアドレス http://www.negurosu.co.jp/</p>
ロックマルマットの取扱いについて	
<ol style="list-style-type: none"> ロックマルマットは、束ねられた配管の形状に合わせて変形させながら巻き付けてください。 ロックマルマットは、火災時の熱によって膨らみ、隙間を閉塞する機能がありますが、束ねられた配管の谷間部分の隙間に注意し、ていねいに施工してください。 ロックマルマットは、分解や切断をしないでください。また、破損したロックマルマットは、使用しないでください。 ロックマルマットを連結して使用しないでください。1箇所(1つの配管の束)に対して、1枚のロックマルマットで施工してください。 ケーブルラックの子桁がある場合は、ロックマルマットが子桁の上に来るように巻き付けてください。 ケーブルラックの親桁、鋼材、貫通物の支持金具等を配管・ケーブルと一緒にロックマルマットで巻き付けしないでください。 ロックマルマットが不足する場合には、品番 MT-L 等をご用意ください。 	
施工上の注意について	
<ol style="list-style-type: none"> 仕上がり外観を重視するような場所では、施工後、必要に応じて化粧板等を使用してください。 防水機能はありません。直接雨水等がかかったり、常に高湿度になったりするような場所には使用しないでください。必要な場合は、別途防水・撥水処理を行ってください。 ケーブルや配管類の支持機能は、ありません。別途固定支持を検討してください。 防火措置部の上に乗らないようご注意ください。開口部を破壊して転落したり、隙間を生じて火炎が貫通する恐れがあります。 	

7. その他



本仕様書記載の内容は、製品改良等のため、お断りなく変更する場合がありますのでご了承ください。

以上



タフロック60マトメル マットキット 仕様書
FT-仕様-第 14009A 号



安全に関するご注意

ご使用前に必ず、この「安全に関するご注意」をよくお読みいただき、正しくお使いください。
ここに示した注意事項は、あなたや他の人々への危害や損害を未然に防止するためのものです。

 警告	この表示を無視して誤った取り扱いをすると、人が死亡または重傷を負う可能性が想定される内容を示しています。
 注意	この表示を無視して誤った取り扱いをすると、人が傷害を負う可能性および物的損害のみの発生が想定される内容を示しています。

◆ 図記号の意味は、次のとおりになっています。

 禁止 :	してはいけないことを表しています。
 指示 :	しなければならないことを表しています。
 注意 :	気をつける必要があることを表しています。

 警告		床大開口部施工後は踏み抜きに注意してください。貫通部防火措置部の上に乗ったり重量物を置かないでください。
		子供・幼児の手の届くところに材料部材を置かないでください。
		単心の電力ケーブルが貫通する場合は周囲に鉄系の金具を配置しないでください。
		最大開口面積または直径以下で施工してください。
		ケーブル等の貫通物種類および貫通物占積率は取扱説明書および認定書・評定書に従ってください。
		取扱説明書または認定書・評定書に従って施工してください。
	貫通部防火措置部の仕上がり時は隙間のできないように施工してください。	
	液体状のものを扱う場合は保護めがねを着用してください。	
	繊維状または粉状のものを扱う場合はマスクおよび保護めがねを着用してください。	
 注意		床または壁貫通部の近傍に可燃物を置かないでください。
		防水性が要求される場合は別途施工してください。
		ケーブルまたは配管類の支持機能はありません。別途固定支持してください。
		施工完了後は工法表示ラベルを表示してください。再施工時は工法表示ラベルを更新してください。
		耐熱シール材等のパテを扱う際は保護具を着用してください。
	金具を扱う場合は保護具を着用してください。	
	特殊な環境下で使用される場合は事前に相談ください。	
		材料は貫通部以外の部分に使用しないでください。

免責事項

- (1) 防火区画貫通部防火措置が認定又は評定通りの耐火性能を得るためには、施工品質が大変重要になります。これらを施工するにあたり、認定・評定条件、施工方法をよくご理解いただき、施工者及び建物管理者の責任において施工及び維持管理していただきますようお願い致します。
- (2) 以下のような場合において問題が生じた場合、当社として責任を負いかねますのでご了承ください。
 - ① 認定・評定条件以外の施工を行った場合(個別の取り決めに依る仕様は除く)
 - ② 弊社指定以外の材料を使用した場合
 - ③ 本来の使用目的以外に使用した場合
 - ④ 再通線、改修工事などにおいて、不適切な施工により問題が生じた場合
 - ⑤ 「安全に関するご注意」を守らなかった場合
 - ⑥ 適切な維持・管理が行われていない場合
 - ⑦ 通常の経年変化(使用に伴う消耗、磨耗など)や経年劣化、またはこれらに伴うほこりによる仕上がりの変化の場合
 - ⑧ 周辺環境に起因する場合(例えば、酸性・アルカリ性のガス、異常な高温・低温・多湿、結露など)
 - ⑨ 躯体の変形など、製品以外の不具合に起因する場合
 - ⑩ 犬、猫、鳥、鼠、蛇などの小動物・昆虫やツルや根などの植物に起因する場合
 - ⑪ 犯罪、いたずらなどの不法な行為に起因する場合
 - ⑫ 戦争・紛争・天災その他の不可抗力による場合(例えば、暴風、豪雨、高潮、地震、落雷、洪水、地盤沈下、など)
 - ⑬ 実用化されている技術では予測不可能な現象、またはこれが原因による場合